

В работу:
Директор
В.О. Куссмауль

Директору
АО «ВЭН»
В.О. Куссмаулю
Нач. ПТО Исхаков А.А.

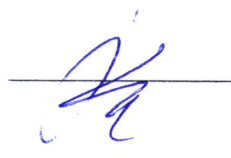

Служебная записка

Для восполнения необходимого запаса материалов и оборудования согласно бизнес-плана, прошу Вашего разрешения на приобретение:

№ п/п	Наименование	тип, серия, марка, ГОСТ, ТУ, техническая характеристика	ед-ца изм.	кол-во ИТОГО
1	Опорные полимерные изоляторы	ОСК-8-35-Б01-3 УХЛ-1 Цвет-серый	шт	400

Тех.требования:

Минимальное разрушающее усилие на изгиб (кН)	8
Минимальный разрушающий крутящий момент (кНм)	1,0
Длина пути утечки (см)	118
Строительная высота (мм)	440

Разнарядка:

№ п/п	Подразделение	Количество, шт.	Примечание
1.	ПТС-1	0	
2.	СР-1,3	0	Ранее закуплено
3.	СР-8	0	Ранее закуплено
4.	ПТС-2	12	
5.	СР-4,5	6	Резерв
6.	СР-6	6	Резерв
7.	ПТС-3	118	
8.	СР-7	6	Резерв
9.	СР-9	6	Резерв
10.	СР-10	106	100 шт. – ПС35 КНС-1 ВКЕ 6 шт. – резерв
11.	ЦЕНТРАЛЬНЫЙ СКЛАД	270	Общий резерв



А.А. Исхаков

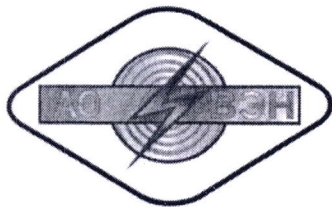

Акционерное общество «Варьеганэнергонефть» (АО «ВЭН»)

Местонахождение общества: Россия, Ханты-Мансийский автономный округ - Югра, город Радужный, Южная промышленная зона, улица Промышленная, дом 1.

Почтовый адрес: 628463, Россия, Тюменская область, Ханты-Мансийский автономный округ – Югра, город Радужный, Южная промышленная зона, улица Промышленная, дом 1.

Факс (34668) 46-501, тел. 40-116, 46-103, e-mail: delo@oaoven.ru

ОКПО 05792804 ОГРН 1028601465683 ИНН/КПП 8609003059/860901001

№ _____

12.02.2024г.

Руководителю

Акционерное Общество «Варьеганэнергонефть» предлагает Вам направить в наш адрес коммерческое предложение на участие в открытом запросе предложений по поставке оборудования и материалов:

№ п/п	Наименование	тип, серия, марка, ГОСТ, ТУ, техн-я харак-ка	ед-ца изм.	кол-во ИТОГО
1	Опорные полимерные изоляторы	ОСК-8-35-Б01-3 УХЛ-1 Цвет - серый	шт	400

Минимальное разрушающее усилие на изгиб (кН)	8
Минимальный разрушающий крутящий момент (кНм)	1,0
Длина пути утечки (см)	118
Строительная высота (мм)	440

**Цену указывать с учетом доставки до г. Радужный ХМАО-Югра.
Коммерческое предложение можно направлять в виде счета.
Предоставление сертификатов на продукцию обязательно.**

После проведения закупки, при заключении договора обязательно предоставление следующих документов:

- Карточка предприятия
- Свидетельство ИНН (копия)
- Свидетельство о постановке на учет в налоговом органе (копия)
- Бухгалтерский баланс за 1-4й квартал текущего года с подписью и печатью.

В случае, если Вы не можете принять участие в предлагаемой закупке, просим направить в наш адрес письмо об отказе в участии в данной закупке. **Предложение или сообщение об отказе просим направить в наш адрес не позднее 28.02.2024 г.**

Ведущий инженер ОМТС

Кудрявцев Александр Викторович

Тел.8(34668)40140, моб. 89125377818

omts@oaoven.ru

Техническое предложение №35.452-10

Техническое задание

ПОКАЗАТЕЛЬ	ОСК 8-35-Б01-3 УХЛ1
Номинальное напряжение, кВ	35
Строительная высота Н стр, мм	440
Изоляционная высота Н из, мм	304
Длина пути утечки, не менее, см	116
Масса не более, кг	8,0
Степень загрязнения изоляции по ГОСТ 9920-89	3
Нормированная механическая разрушающая сила на изгиб, не менее, кН	8
Нормированный разрушающий крутящий момент, не менее, кНм	1,0
Испытательное переменное кратковременное напряжение в сухом состоянии, не менее, кВ	95
Испытательное переменное кратковременное напряжение под дождем, не менее, кВ	80
Нормированное 50%-ное разрядное переменное напряжение в загрязненном и увлажненном состоянии, не менее, кВ (при удельной поверхностной проводимости мкСм)	42
Испытательное напряжение полного грозового импульса, не менее, кВ	20
	190

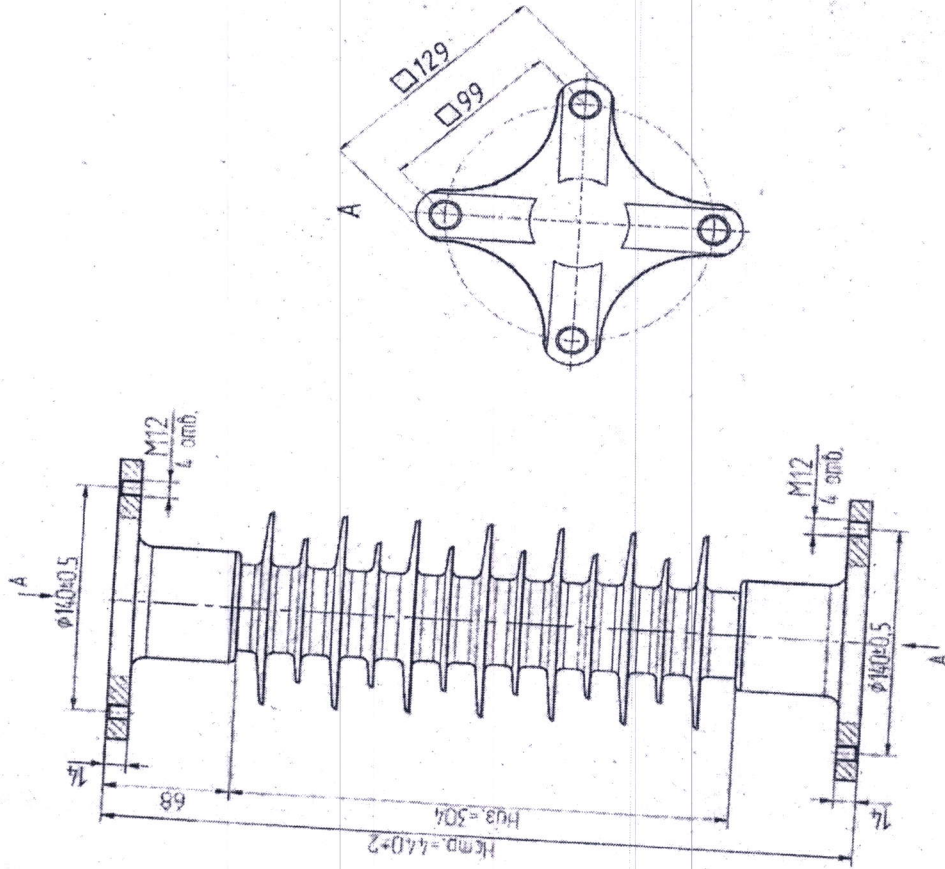

Протокол заседания комиссии по подведению итогов открытого запроса цен
№ 13 **29.02.2024 г.**

Наименование комиссии

Закупочная комиссия

Место проведения запроса цен:

Российская Федерация, Тюменская область, Ханты- Мансийский автономный округ- Югра, г. Радужный, Южная промышленная зона, ул. Промышленная, дом 1, АБК-1, конференц-зал

Место заседания комиссии:

Российская Федерация, Тюменская область, Ханты- Мансийский автономный округ- Югра, г.Радужный, Южная промышленная зона, ул. Промышленная, дом 1, АБК-1, конференц-зал

Дата и время проведения открытого запроса цен:

Дата начала запроса цен: 12.02.2024.

Дата подведения итогов: 29.02.2024. в 16:00ч.

Сведения о заказчике:

Акционерное общество «Варьеганэнергонефть» (628463, Россия, Ханты-Мансийский автономный округ – Югра, г. Радужный, Южная промышленная зона, ул. Промышленная, дом 1)

Предмет открытого запроса:

Лот: Опорные полимерные изоляторы

Требования : В соответствии с техническим заданием.

Условия оплаты:

В соответствии с договором.

Комментарий:

Настоящий запрос не является извещением о проведении конкурса (публичного конкурса) или публичной офертой и не регулируется ст. 447 – 449 ч. 1 ГК РФ. Таким образом, указанная процедура не накладывает на Заказчика соответствующего объема гражданско-правовых обязательств и оставляет за ним право отказаться от всех полученных Предложений по любой причине или прекратить процедуру отбора в любой момент, не неся при этом никакой ответственности перед Участниками. Договор строго в редакции Заказчика. В случае отсутствия каких-либо из запрашиваемых документов, предложение участника процедуры закупки рассматриваться не будет.

Состав комиссии по подведению итогов открытого запроса цен. Состав утвержден Приказом № 18 от 19.01.2024г.

Председатель комиссии	Главный инженер	Козинчук В.Н
Заместитель председателя комиссии	Начальник ПТО- заместитель главного инженера	Исхаков А.А.
Члены комиссии	Главный бухгалтер	Гупало И.И.
	Юрисконсульт	Дьяченко Е.А
	Ведущий инженер ОМТС	Кудрявцев А.В.
	Инженер ОМТС	Павленко А.С.

Заседание проводится в присутствии 6 из 6 членов комиссии по закупкам. Кворум имеется.

Сведения об участниках запроса цен, подавших предложения

Участник	Цена с НДС за лот Р	Срок выполнения	Страна	Примечание
ООО «Энергия»	1 584 000,00	35 дней	Россия	Предоплата 50%. Доплата после получения С доставкой
ООО «ООО ПТК «ЭЛДИМ»»	1 591 200,00	60 дней	Россия	Предоплата 50%. Доплата перед отгрузкой С доставкой
ООО «ДИНАМИКА»	1 723 976,00	65-70 дней	Россия	Предоплата 50%. Доплата после получения С доставкой
ООО «ИНСТРОЙСНАБ»			Россия	Отказ от закупки

Вопросы заседания комиссии:

1. Определение победителя запроса цен

Запрос цен признать состоявшимся.

Решили:

Признать победителем запроса цен участника: ООО «Энергия»

Результаты голосования:

«За» - 6 голосов ; «Против» - 0 голосов; «Воздержался» - 0 голосов

Подписи:

Председатель комиссии:

Заместитель председателя комиссии:

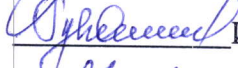

В.Н. Козинчук

А.А. Исхаков

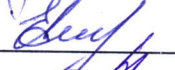
И.И. Гупало

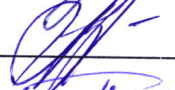
Е.А. Дьяченко

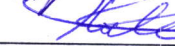
А.В. Кудрявцев

А.С. Павленко

ДОГОВОР ПОСТАВКИ № 7

г. Пермь

«23» декабря 2020 г.

Общество с ограниченной ответственностью «Энергия», именуемое в дальнейшем *Поставщик*, в лице директора Ельцова Андрея Викторовича, действующего на основании Устава, и Акционерное общество «Варьеганэнегонефть», именуемое в дальнейшем *Покупатель*, в лице Генерального директора Куссмауля Виктора Оскаровича, действующего на основании Устава, заключили настоящий Договор о нижеследующем:

1. ПРЕДМЕТ ДОГОВОРА.

1.1. Поставщик обязуется поставить, а Покупатель принять и оплатить продукцию, указанную в спецификациях, согласованных сторонами.

2. ОБЯЗАННОСТИ СТОРОН.

2.1. Поставщик считается выполнившим свои обязательства по поставке продукции (в том числе обязанность по передаче товара) в момент отгрузки продукции, качеством и количеством в соответствии с согласованными спецификациями (передачи продукции первому перевозчику или представителю Покупателя в случае самовывоза продукции).

2.2. Покупатель считается выполнившим свои обязательства по договору после полной оплаты продукции (перечисления денежных средств на расчетный счет Поставщика, передачи векселей).

3. ПОРЯДОК ПОСТАВКИ. ЦЕНА НА ПРОДУКЦИЮ И ПОРЯДОК РАСЧЕТОВ.

3.1. Стороны согласовывают ассортимент (наименование) продукции, количество и качество, цену на продукцию, сроки и условия поставки, форму и сроки оплаты продукции, отгрузочные реквизиты (в случае их изменения) в спецификации, подписанной сторонами и являющейся неотъемлемой частью настоящего Договора.

3.2. Все изменения спецификации должны быть согласованы сторонами письменно (факсом, телетайпом, телеграммой или письмом). В связи с этим стороны признают факсимильные сообщения наряду с почтовой связью, как надлежащий способ осуществления оферт и акцептов, а также иных взаимоотношений сторон по настоящему договору.

3.3. Оплата продукции может производиться денежными средствами, ценными бумагами, а также иным движимым и недвижимым имуществом или имущественными правами, имеющими денежную оценку. Форма оплаты согласовывается в спецификации. В случае если иное не предусмотрено в спецификации или в изменениях к ней, продукция оплачивается Покупателем денежными средствами в валюте РФ путем перечисления на расчетный счет Поставщика.

В случае если условиями спецификации установлена оплата поставленной продукции путем встречной поставки, и Покупатель нарушает сроки выполнения встречной поставки, Поставщик имеет право по своему выбору потребовать от Покупателя либо исполнения обязательств по договору в натуре, либо оплаты переданной продукции в денежной форме.

3.4. Цена продукции включает в себя стоимость тары, кроме отдельно согласованных поставок, о чем указывается в спецификации.

3.5. В случае изменения формы оплаты продукции после поставки, а также нарушения Покупателем сроков осуществления предоплаты, установленных договором более чем на 5 дней, цена на продукцию может быть изменена и подлежит дополнительному согласованию по требованию Поставщика. Изменение цен согласовывается сторонами, как путем подписания отдельного двустороннего документа, так и путем обмена письмами, направляемыми факсом, телетайпом, телеграммой или почтой. Если изменение цены не согласовано, Поставщик вправе вернуть полученные в качестве предоплаты средства и отказаться от поставки, при этом ответственность по договору и в соответствии со ст. 395 ГК РФ Поставщик не несет.

3.6. Поставка осуществляется по отгрузочным реквизитам, указанным в Договоре или спецификации. В случае изменения отгрузочных реквизитов против указанных в Договоре или спецификации, Покупатель обязан представить Поставщику отгрузочную разрядку не позднее 20 дней до даты поставки.

3.7. Допускается досрочная поставка продукции с предварительным извещением Покупателя не позднее, чем за 10 дней до даты отгрузки.

3.8. В случае если в спецификации установлена предплата продукции, Поставщик, если спецификацией не установлено иное, поставляет продукцию после поступления всей суммы предоплаты.

3.9. В случае если в спецификации установлена предплата продукции, Поставщик вправе поставить продукцию до оплаты продукции. В этом случае оплата за продукцию должна быть осуществлена в течение 10 дней после поставки.

3.10. Если условиями договора предусмотрена поставка продукции отдельными партиями и Покупатель не оплатил поставку партии товара в установленный срок, Поставщик по своему выбору вправе не осуществлять поставку последующих партий до полной оплаты уже поставленных партий товара или отказаться от поставки последующих партий, расторгнув договор.

3.11. Поставщик информирует Покупателя в письменном виде (факсом, телеграммой, почтовым отправлением) или по телефону об отгрузке продукции в течение 3-х суток после ее осуществления, сообщая

при этом номер вагона, номера товаротранспортных накладных, количество товара и направляет счет-фактуру установленной формы.

4. ТАРА.

- 4.1. Тара невозвратная, если иное не предусмотрено спецификацией.
- 4.2. Многооборотная тара, а также упаковка товара подлежат возврату Поставщику в случаях, предусмотренных спецификацией.

5. КАЧЕСТВО ПРОДУКЦИИ. ПЕРЕХОД ПРАВА СОБСТВЕННОСТИ.

- 5.1. Поставщик гарантирует соответствие продукции ГОСТу, ТУ или образцам-эталонам.
- 5.2. Приемка продукции по качеству и количеству производится в соответствии с Инструкциями о порядке приемки ПТН и товаров народного потребления по количеству (П6) и качеству (П7) за исключениями, установленными настоящим договором.
- 5.3. При самовывозе продукции приемка продукции по качеству и количеству производится при передаче продукции представителю Покупателя.
- 5.4. В случае обнаружения несоответствия продукции по качеству и количеству, вызов представителя Поставщика не обязателен.
- 5.5. Право собственности на поставляемую продукцию переходит от Поставщика к Покупателю в момент исполнения обязательства по поставке товара.
- 5.6. Претензии Покупателя по количеству и качеству продукции принимаются Поставщиком в 10-ти дневный срок с момента поставки и приемки его по правилам п. 5.2. договора с приложением копий транспортных и сопроводительных документов, а также копий актов и прочих документов, составленных Покупателем с транспортной организацией – перевозчиком. (иные условия могут быть оговорены в Спецификации, прилагаемой к настоящему договору).

6. ОТВЕТСТВЕННОСТЬ СТОРОН.

- 6.1. За просрочку исполнения взятых на себя обязательств, сторона допустившая нарушение уплачивает по требованию другой стороны пеню в размере 0,05% от стоимости не поставленного товара (не оплаченной стоимости товара) за каждый день просрочки до дня исполнения обязательства.
- 6.2. Уплата штрафных санкций не освобождает виновную сторону от исполнения обязательств по настоящему Договору.

7. ФОРС-МАЖОР.

- 7.1. При наступлении обстоятельств, мешающих полному или частичному исполнению обязательств по данному Договору любой из сторон, если это явилось следствием обстоятельств непреодолимой силы или чрезвычайного характера (стихийные бедствия, непредвиденные действия правительственных или ведомственных органов, войны), которые стороны не могли предвидеть и преодолеть, то в этом случае время, оговоренное для выполнения обязательств стороны, застигнутой форс-мажорными обстоятельствами, будет продлено на срок, равный времени, потерянного по причине любой задержки договорных обязательств, вызванной непосредственно форс-мажорными обстоятельствами.
Сторона, ссылающаяся на форс-мажор после того, как ей стало известно о наступивших обстоятельствах, обязана незамедлительно известить о наступивших обстоятельствах другую сторону.
Если сторона письменно не уведомит другую сторону в течение 5 дней с момента начала действия данных обстоятельств с предоставлением доказательств либо справок административных органов о том, что форс-мажорные обстоятельства имели место, то сторона-заявитель теряет свое право на заявление о форс-мажоре.
- 7.2. Если указанные обстоятельства длятся более 3 (трех) месяцев, то каждая из сторон имеет право отказаться от дальнейшего исполнения обязательств по настоящему Договору, и в этом случае ни одна из сторон не вправе требовать от другой стороны возмещения убытков, причиненных расторжением настоящего Договора.
- 7.3. Наличие форс-мажорных обстоятельств не может служить основанием неуплаты сумм ранее существовавшей задолженности.
- 7.4. В случае возникновения обстоятельств, препятствующих исполнению обязательств по настоящему Договору, стороны должны предпринять все возможные усилия для устранения соответствующих обстоятельств с целью исполнения обязательств по настоящему Договору.

8. ВСТУПЛЕНИЕ В СИЛУ, СРОК ДЕЙСТВИЯ И ПРЕКРАЩЕНИЕ ДОГОВОРА.

- 8.1. Настоящий Договор вступает в силу с момента подписания его сторонами.
- 8.2. Срок действия Договора до 31 декабря 2021 года, а в части взаимных обязательств - до полного их выполнения.
- 8.3. Договор может быть расторгнут в одностороннем порядке в соответствии с действующим законодательством РФ.

8.4. Если за 30 (тридцать) дней до окончания срока действия настоящего Договора ни одна из сторон не заявила в письменном виде о своем желании его расторгнуть, то Договор считается пролонгированным на каждый последующий год.

9. ПОРЯДОК РАЗРЕШЕНИЯ СПОРОВ.

- 9.1. Все споры по настоящему Договору стороны урегулируют путем переговоров.
9.2. Для сторон обязателен досудебный претензионный порядок разрешения споров. Претензия должна быть направлена в адрес второй стороны заказным письмом. Срок ответа на претензию – 30 (Тридцать) дней.
9.3. Если стороны не достигли соглашения путем переговоров, спорные вопросы разрешаются в соответствии с действующим законодательством РФ в Арбитражном суде.

10. ЗАКЛЮЧИТЕЛЬНЫЕ ПОЛОЖЕНИЯ.

- 10.1. Настоящий Договор составлен в двух экземплярах (по одному экземпляру у каждой из сторон), обладающих равной юридической силой.
10.2. Приложения к Договору являются составной частью настоящего Договора.
10.3. Вопросы, не оговоренные в настоящем договоре, разрешаются в соответствии с законодательством РФ.
10.4. Настоящий Договор может быть изменен или дополнен письменным соглашением сторон.

11. ЮРИДИЧЕСКИЕ АДРЕСА, ПЛАТЕЖНЫЕ РЕКВИЗИТЫ, ОТГРУЗОЧНЫЕ РЕКВИЗИТЫ И ПОДПИСИ СТОРОН:

ООО «Энергия»

614022, Россия, Пермский край, г. Пермь,
ул. Рязанская, дом 19, корпус А, офис 7
Тел./факс: 8(342) 250-55-50 (многоканальный)
E-mail: mail@pkfenergy.ru
ИНН/КПП 5905289660/590501001
р/с 40702810549770001583
ВОЛГО-ВЯТСКИЙ БАНК ПАО СБЕРБАНК
Г. НИЖНИЙ НОВГОРОД
БИК 042202603
к/с 30101810900000000603
ОГРН 1125905000979
Код по ОКПО 37028677
Код по ОКАТО 57401367000
Код по ОКВЭД 51.65.5 52.87.5

АО «ВЭН»

628463, Ханты-Мансийский автономный округ –
Югра, город Радужный, Промышленная зона Южная
промышленная зона, улица Промышленная, дом 1
Тел./факс: 8(34668) 40-116, 46-501
E-mail
ИНН/КПП 8609003059/860901001
р/с № 40702810100110000002
филиал Западно-Сибирский ПАО Банк «ФК
Открытие»
г. Ханты-Мансийск
БИК 047162812
к/с 30101810465777100812
ОГРН 1028601465683

