

В работу методом:
Ген. директор
В.О.Куссмауль.

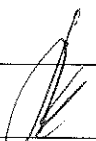

(Особые отметки)

Генеральному директору
ОАО «Варьеганэнергонепть»
В.О.Куссмауль.
Механика ПТС-1
С.В.Слюсаря.

Служебная записка

Для модернизации пункта приема топлива, прошу Вашего разрешения на приобретение следующих материалов:

№	Наименование	Гост, тип	Ед.изм.	Количество
1.	Фильтр сливной	ФСН-80	шт	2
2.	Насосный агрегат	1АСВН-80	шт	1
3.	Счетчик топлива	ППО 40-0.6 СУ кл.0.5	шт	2

Дата 13.09.17г.



Подпись

Примечание:

1. При необходимости к служебной записке прилагается схематичное изображение товара с указанием размера, цвета, материала изготовления и иных потребительских свойств.

Исх.№ ___ от «21» сентября 2017г.

Генеральному директору
 ОАО "Варьёганэнегонефть"
 В.О Куссмауль

КОММЕРЧЕСКОЕ ПРЕДЛОЖЕНИЕ

По вашему запросу на материалы сообщаем:

Срок комплектации и отгрузки — до 15 рабочих дней

№ п/п	Наименование продукции	Ед. изме- рени я	Кол- во	Цена с НДС	Итого, с НДС
1	Электронасосный агрегат 1АСВН-80А-Л1 с эл.двиг. 11кВт	шт	1	89405	89405
2	Счетчик топлива ППО-40-0,6 СУ(1.1-6,0сСт) кл.0,5	шт	2	32296	64592
3	Фильтр ФСН-80	шт	2	4830	9660

Итого, в т.ч. НДС:

163657р

Внимание! Цена приведена без учета стоимости доставки до г.Радужный.

Управляющий
 ООО «Энерготехснаб»

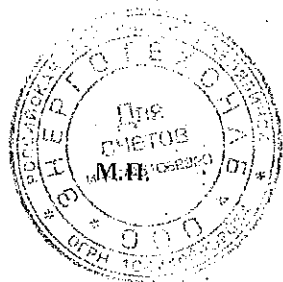

Иванов С.А.



тел./факс: +7(342)250-55-50 (многоканальный)
614022, Пермский край, г. Пермь, ул. Рязанская, д. 19а

Исх. № 122 от 19.09.2017 года

ОАО «Варьеганэнергонефть»
г. Радужный
Генеральному директору
В.О. Куссмаулю

Уважаемый Виктор Оскарович!

Сообщаем Вам о возможности поставки в адрес Вашего предприятия следующего оборудования:

№ п/п	Товары (работы, услуги)	Кол-во:	Цена без НДС:	Сумма без НДС:
1	Насосная установка 1АСВН-80АМ (11 кВт) левое вращение	1	102 494,00	102 494,00
2	Сливное устройство на резервуар ФСН-80	2	3 245,00	6 490,00
3	Счётчик жидкости ППО-40/0,6-СУ (1,1-6,0сСт) ПГ 0,5	2	51 330,00	102 660,00
ИТОГО без НДС:				211 644,00
НДС 18%:				38 095,92
ИТОГО с НДС:				249 739,92

Цены указаны с учетом автотранспортных расходов до г. Радужный.

Срок отгрузки: 10-15 дней.

Условия оплаты: 50% предоплата, оставшиеся 50% оплачиваются в течение 5-ти дней с момента получения продукции.

С уважением,
Директор



А.В. Ельцов

Внимание! Оплата данного счета означает согласие с условиями поставки товара. Уведомление об оплате обязательно, в противном случае не гарантируется наличие товара на складе. Товар отпускается по факту прихода денег на р/с Поставщика, самовывозом, при наличии доверенности и паспорта.

ЗАПАДНО-СИБИРСКИЙ БАНК ПАО СБЕРБАНК Г. ТЮМЕНЬ		БИК	047102651
Банк получателя		Сч. №	30101810800000000651
ИНН 8617032783	КПП 861701001	Сч. №	40702810067170100402
ООО "Сервис-Петролиум"			
Получатель			

Счет на оплату № Нв1251 от 18 сентября 2017 г.

Поставщик: Общество с ограниченной ответственностью "Сервис-Петролиум", ИНН 8617032783, КПП 861701001, 628433, Ханты-Мансийский Автономный округ - Югра АО, Сургутский р-н, Белый Яр пгт., Ермака ул., дом № 2, кв.26, тел.: +7 (3462) 23-21-21

Грузоотправитель: ООО "Сервис-Петролиум", 628415, Ханты-Мансийский Автономный округ - Югра АО, Сургут г., Игоря Киртбая ул., дом № 20

Покупатель: ОАО "Варьеганэнергонефть", ИНН 8609003059, КПП 860901001, 628463, Россия, Тюменская область, Ханты-Мансийский Автономный округ - Югра, город Радужный, Южная промышленная зона, улица Промышленная, дом1, тел.: 40-140

Грузополучатель: ОАО "Варьеганэнергонефть", ИНН 8609003059, КПП 860901001, 628463, Россия, Тюменская область, Ханты-Мансийский Автономный округ - Югра, город Радужный, Южная промышленная зона, улица Промышленная, дом1, тел.: 40-140

№	Код	Товары (работы, услуги)	Кол-во	Ед.	Цена	Сумма
1	00000001403	Насос 1АСВН-80А (агрегатированный 11 кВт)	1	шт.	119 250,00	119 250,00
2	00000001109	Фильтр сливной ФСН-80	2	шт.	4 970,00	9 940,00
3	00000000859	Счетчик ППО-40-0,6 СУ (1,1 - 6,0сСт) кл.точн. 0,5	2	шт.	60 300,00	120 600,00

Итого: 249 790,00
 В том числе НДС: 38 103,56
 Всего к оплате: 249 790,00

Всего наименований 3, на сумму 249 790,00 руб
 Двести сорок девять тысяч семьсот девяносто рублей 00 копеек

Руководитель _____
 Менеджер
 должность
 На основании приказа № 15
 от 3 апреля 2017 г.

Главный (старший) бухгалтер _____
 На основании приказа № 15
 от 3 апреля 2017 г.

Ответственный _____

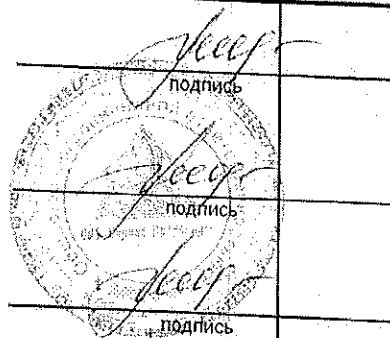

_____ Каракулова Т.С.
 расшифровка подписи

_____ Каракулова Т.С.
 расшифровка подписи

_____ Каракулова Т. С.
 расшифровка подписи

Счет действителен в течение 3 дней

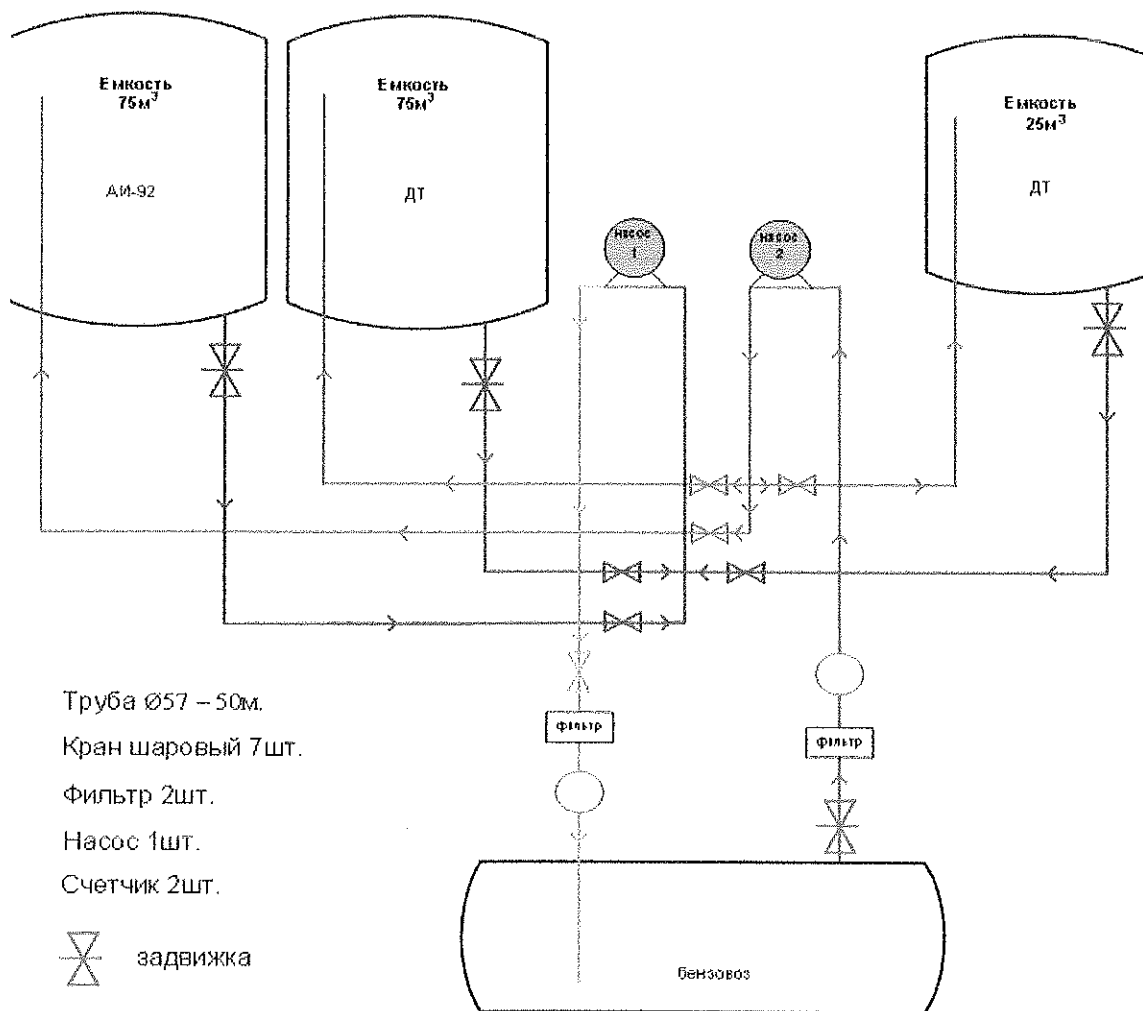

Труба $\varnothing 57 - 50m$.

Кран шаровый 7шт.

Фильтр 2шт.

Насос 1шт.

Счетчик 2шт.

⊗ задвижка

⊗ кран

○ Счетчик

→ Заливная в емкость

→ Сливная с емкостей

→ Заливная в бензовоз

→ Сливная с бензовоза



Инженеру ОМТС
ОАО «Варьеганэнергонефть»
Каргину Т.И.

ОБЩЕСТВО С ОГРАНИЧЕННОЙ ОТВЕТСТВЕННОСТЬЮ
СЕРВИС-ПЕТРОЛИУМ

Исх. № 135 от 18.09.2017г.

Коммерческое предложение

ООО «Сервис-Петролиум» в лице директора подразделения г. Нижневартовска Казанчевой Н.А. направляем вам предложение на интересующее вас оборудование:

Насос 1АСВН-80А (агрегатированный 11 кВт)

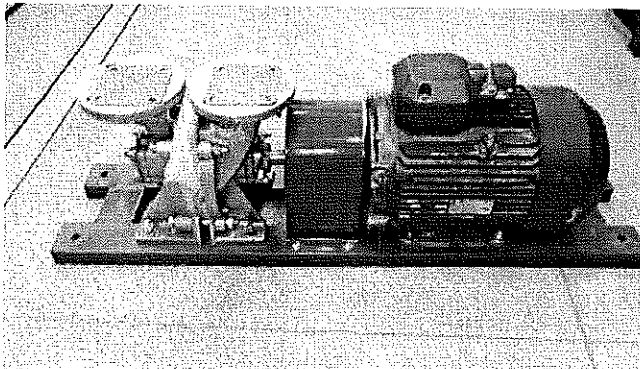

Цена: 119 250 руб. (в наличии)

Насос для бензина 1СВН-80А высокопроизводительный, используется для перекачки бензина и дизельного топлива в больших объемах, (промышленных объемах) с максимальной подачей до 36 куб/м. в час.

Насос самовсасывающий. Насос для нефтебаз-АСВН80. Устанавливается также на бензовозы. Помимо бензина возможна перекачка спирта и воды. Перекачиваемые жидкости должны быть без примесей, плотность жидкости не должна превышать 1000 кг/м³.

Устройство насоса 1СВН-80А:

Насосный агрегат 1 АСВН-80 – одноступенчатый с горизонтальным приводом, привод осуществляется от взрывозащищенного двигателя мощностью 11 кВт для насоса 1АСВН-80А либо 5,5 кВт. для насоса 1АСВН-80А/6. Через муфты.

info@azs86.ru ✉

ИНН 8617032783 КПП 861701001 🏢
Юр.адрес: 628433, РФ, Тюменская обл., ХМАО - Югра,
Сургутский район, пгт. Белый Яр, ул. Ермака, д. 2, кв. 26

🌐 www.azs86.ru

☎ / 📠 (3462)23-13-13, 23-19-19, 23-21-21
Местонахождение: 628415, РФ, Тюменская обл.,
ХМАО - Югра, г.Сургут, ул. Игоря Киртбая, д. 20

Насос и двигатель устанавливается на сварную раму, муфта соединяющая двигатель и насос защищена кожухом.

Материалы:

- В конструкции насоса используется алюминий,
- Уплотнение вала - торцевое. Выпускается правого и левого вращения.

Подробное описание насоса 1СВН-80А:

- Насос изготовлен из алюминия
- Имеет левое и правое вращение.
- Двигатель Взрывозащищенный - Вход и выход насоса горизонтальный фланцевый диаметром 80 мм.
- Пределы температур — 40°С до +50°С.

Фильтр сливной ФСН-80

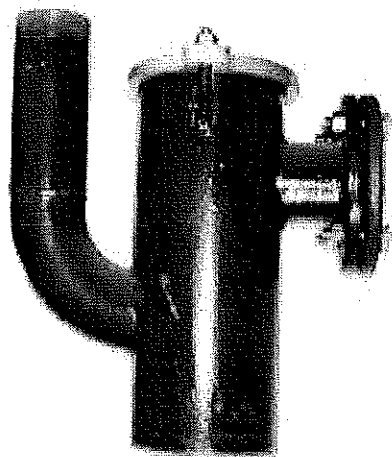

Цена: 4 910 руб. (в наличии)

Фильтры сливные ФСН-80 предназначены для слива нефтепродуктов в резервуары закрытым способом, обеспечивающим фильтрацию сливаемого нефтепродукта от механических примесей и защиту от попадания пламени и искр внутрь резервуаров, хранящих нефть и нефтепродукты. Устройство и принцип работы фильтра сливного ФСН-80: Через мелкую латунную сетку фильтруются нефтепродукты, поступающие в резервуар. Теплоемкость этой сетки обеспечивает гашение пламени в случае его возникновения в трубопроводе. Внутри корпуса устанавливается сменная кассета, которая фиксируется пружиной. Кассета представляет собой алюминиевый каркас, обтянутый латунной сеткой. При необходимости сетка может быть заменена на новую. Сетка полутомпаковая 0,5Н ГОСТ 6613-86. Техническое обслуживание фильтра сливного ФСН-80: Периодически один раз в год, или по мере засорения, фильтр открывается для очистки кассеты и отстойника от грязи. При профилактических осмотрах кассета промывается бензином и ли растворителем и продувается сжатым воздухом. Фильтры должны периодически один-два раза в месяц осматриваться при температуре -10 С и ниже, крепежные гайки должны смачиваться жидкостью СОЖ (тосол).

info@azs86.ru ✉

ИНН 8617032783 КПП 861701001 🏢
Юр.адрес: 628433, РФ, Тюменская обл., ХМАО - Югра,
Сургутский район, пгт. Белый Яр, ул. Ермака, д. 2, кв. 26

🌐 www.azs86.ru

☎ / 📠 (3462)23-13-13, 23-19-19, 23-21-21
Местонахождение: 628415, РФ, Тюменская обл.,
ХМАО - Югра, г.Сургут, ул. Игоря Киртбая, д. 20

Технические характеристики			
Технические данные		УН-80Ф (прямой)	УН-80Фу (угловой)
Условный диаметр прохода, Ду, DN		80	
Рабочий диапазон слива, л/мин		0-400	
Пропускная способность при номинальном давлении, л/мин		400	
Максимальное рабочее давление, PN, МПа		0,6	
Материал корпуса		сталь3/нержав.сталь	
Масса, не более, кг		15	
Габаритные размеры, не более	высота, мм	480	425
	длина, мм	400	420
	ширина, мм	250	250
	диаметр присоед. фланца, мм	195	195
	мм		
Параметры окружающей среды	Температура, °С	от -50 до +50	
	Влажность	95% при темп. 25°С	

Счетчик ППО-40-0,6 СУ (1,1 - 6,0сСт) кл.точн. 0,5

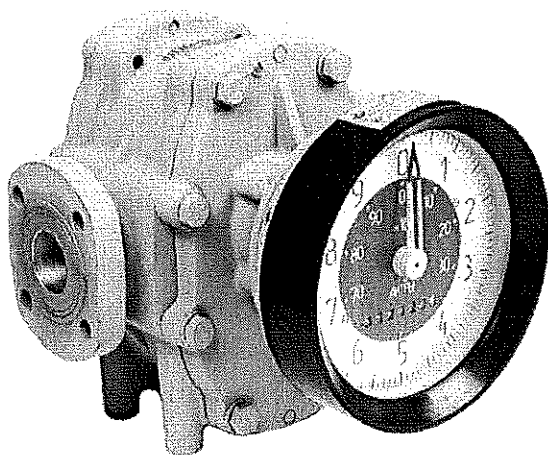

Цена: 60 300 руб. (в наличии)

Описание

Область применения счетчика ППО-40 - коммерческий и внутрихозяйственный учет в нефтехимической промышленности, а также на других объектах, где возможно их применение согласно условиям эксплуатации.

Принцип действия счетчика ППО-40 заключается в измерении некоторого объема жидкости при вращении двух находящихся в зацеплении шестерней под действием потока жидкости. Вращение с одной овальной шестерни, посредством магнитной муфты, передается на счетное устройство (СУ) или другие устройства съема сигнала.

Счетчики жидкости СЖ ППО-40 комплектуются:

- механическим счетным устройством СУ,
- устройством съема сигнала УСС-Б-25,

info@azs86.ru ✉

ИНН 8617032783 КПП 861701001 🏢
Юр.адрес: 628433, РФ, Тюменская обл., ХМАО - Югра,
Сургутский район, пгт. Белый Яр, ул. Ермака, д. 2, кв. 26

🌐 www.azs86.ru

☎ / 📠 (3462)23-13-13, 23-19-19, 23-21-21
Местонахождение: 628415, РФ, Тюменская обл.,
ХМАО - Югра, г.Сургут, ул. Игоря Киртбая, д. 20

- устройством съема сигнала с датчиком индукционным оборотов ДИ-О-5 с возможностью передачи данных через интерфейс RS 485,
- контроллерами типа КУП-30, КУП-40.

Счетчики предназначены для эксплуатации в условиях У, ХЛ категории размещения 2 по ГОСТ 15150-69 (эксплуатация под навесом или в помещениях, где колебания температуры и влажности воздуха несущественно отличаются от колебаний на открытом воздухе (отсутствие прямого воздействия солнечного излучения и атмосферных осадков.) Корпус первичного преобразователя объема с овальными шестернями (ППО-40) представляет собой отливку из алюминиевого сплава с двумя патрубками для фланцевого присоединения счетчика к трубопроводу. В цилиндрических расточках корпуса находятся оральные шестерни. Счетчики ППО-40 изготовлены в соответствии с ТУ 4213-260-05806720-2007.

Пример записи условного обозначения **СЧЕТЧИКА ЖИДКОСТИ ППО-40:**

СЖ ППО-40-0,6 СУ (0,55-1,1сСт) ПГ 0,5, где

СЖ - счетчик жидкости

ППО - преобразователь первичный с овальными шестернями

40 - диаметр условного прохода

0,6 - максимальное рабочее давление

СУ - модификация отсчетного устройства

(1,1-6,0сСт) - вязкость измеряемой жидкости

ПГ 0,5 - пределы относительной погрешности



Технические характеристики Счетчика ППО-40

Наименование параметров	Величина
Условный проход, ДУ, мм	40
Рабочее давление, МПа	0,6
Температура изм. жидк., °С	от -40 до +60
Наименьшее кол-во жидкости, учитываемое нормированной погрешностью, м3	0,2
Порог чувствительности м3/ч	0,5
Масса, не более. кг	20
Диапазон расходов, м3/ч	от 2 до 25
Пределы допускаемой относительной погрешности.(ПГ±, %)	0,5 ; 0,25

info@azs86.ru 

ИНН 8617032783 КПП 861701001 
 Юр.адрес: 628433, РФ, Тюменская обл., ХМАО - Югра,
 Сургутский район, пгт. Белый Яр, ул. Ермака, д. 2, кв. 26

 www.azs86.ru

 /  (3462)23-13-13, 23-19-19, 23-21-21
 Местонахождение: 628415, РФ, Тюменская обл.,
 ХМАО - Югра, г.Сургут, ул. Игоря Киртбая, д. 20

Общий вид Счетчика ППО-40

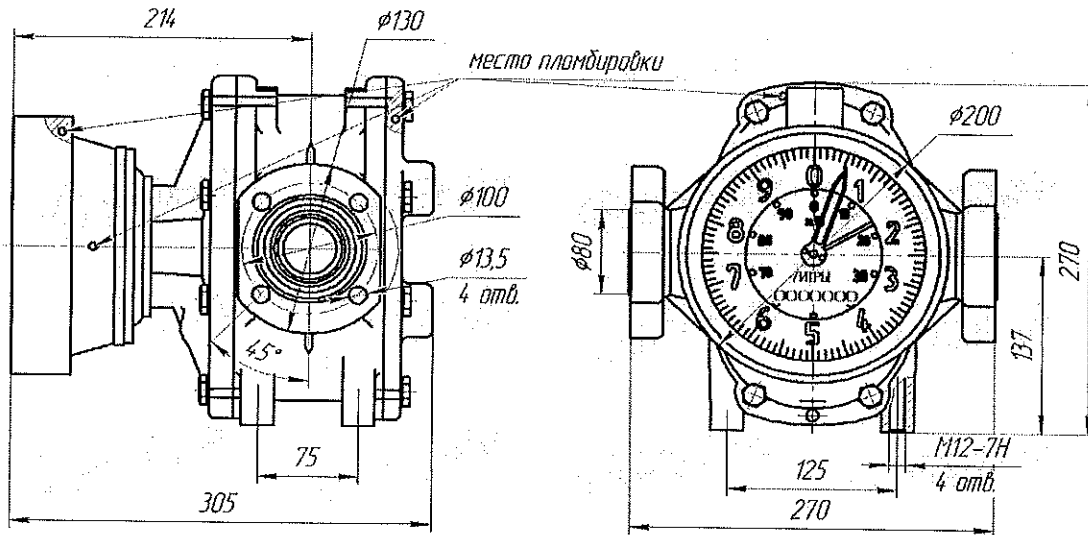

С Уважением,
Директор подразделения
г. Нижневартовск



Казанчева Н.А.

info@azs86.ru ✉

ИНН 8617032783 КПП 861701001 📄
Юр. адрес: 628433, РФ, Тюменская обл., ХМАО - Югра,
Сургутский район, пгт. Белый Яр, ул. Ермака, д. 2, кв. 26

🌐 www.azs86.ru

☎ / 📠 (3462)23-13-13, 23-19-19, 23-21-21
Местонахождение: 628415, РФ, Тюменская обл.,
ХМАО - Югра, г. Сургут, ул. Игоря Киртбая, д. 20

Протокол заседания комиссии по подведению итогов открытого запроса цен

№ 44

25.09.17г.

Наименование комиссии

Закупочная комиссия

Место проведения запроса цен:

Российская Федерация, Тюменская область, Ханты- Мансийский автономный округ- Югра, г.Радужный, Южная промышленная зона, ул. Промышленная, дом 1, АБК-1, конференц-зал

Место заседания комиссии

Российская Федерация, Тюменская область, Ханты- Мансийский автономный округ- Югра, г.Радужный, Южная промышленная зона, ул. Промышленная, дом 1, АБК-1, конференц-зал

Дата и время проведения открытого запроса цен

Дата начала запроса цен: 13.09.17г.

Дата подведения итогов: 25.09.17г. в 08:00ч. (мск)

Сведения о заказчике

Открытое акционерное общество "Варьеганэнергонефть" (628463, Россия, Ханты-Мансийский автономный округ - Югра, г. Радужный, Южная промышленная зона, ул. Промышленная, дом 1)

Предмет открытого запроса цен:

Поставка Оборудования для АЗС ОАО «ВЭН».

Начальная (максимальная) цена : 180 000 руб.

Требования к работам: осуществляется в соответствии с техническим заданием.

Условия оплаты:

В соответствии с договором.

Комментарий:

Настоящий запрос не является извещением о проведении конкурса (публичного конкурса) или публичной офертой и не регулируется ст. 447 – 449 ч. 1 ГК РФ. Таким образом, указанная процедура не накладывает на Заказчика соответствующего объема гражданско-правовых обязательств и оставляет за ним право отказаться от всех полученных Предложений по любой причине или прекратить процедуру отбора в любой момент, не неся при этом никакой ответственности перед Участниками. Договор строго в редакции Заказчика. В случае отсутствия каких-либо из запрашиваемых документов, предложение участника процедуры закупки рассматриваться не будет.

Состав комиссии по подведению итогов открытого запроса цен. Состав утвержден Приказом №331 от 19.09.2016г.

Председатель комиссии	Главный инженер	Козинчук В.Н
Заместитель председателя комиссии	Заместитель генерального директора по общим вопросам	Куликов С.С.
Члены комиссии	Начальник ПТО	Шиян С.В.
	Инженер ОМТС	Каргин Т.И
Ответственный секретарь комиссии	Юрисконсульт	Дьяченко Е.А

Сведения об участниках запроса цен, подавших предложения

Участник	Цена без НДС	Цена с НДС за тн	Срок выполнения	Страна	примечание
ООО «Энергия»	211 644,00	249 739,92	10-15 дней	Россия	
ООО «Сервис-Петролиум»	211 668,44	249 790,00	10-15 дней	Россия	
ООО «Энерготехснаб»	138693,39	163 658,20	До 15 раб. Дней.	Россия	

Вопросы заседания комиссии:

1. Определение победителя запроса цен

Запрос цен признать состоявшимся.

Решили:

Признать победителем запроса цен участника: ООО «Энерготехснаб».

Подписи:

Председатель комиссии:

Заместитель председателя комиссии

Члены:

Ответственный секретарь комиссии:

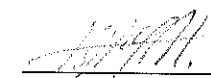
 В.Н. Козинчук

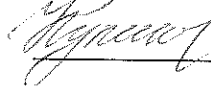
 С.С. Куликов

 С.В.Шиян

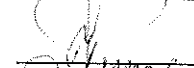
 Т.И.Каргин

 Е.А. Дьяченко

ОАО «ВЭН», г.Радужный, в лице генерального директора КУССМАУЛЬ В.О., действующего на основании Устава, именуемое в дальнейшем **ПОКУПАТЕЛЬ**, именуемое в дальнейшем **ПОКУПАТЕЛЬ**, с одной стороны и **ООО «ЭНЕРГОТЕХНАБ»**, в лице Управляющего Индивидуального Предпринимателя Иванова Сергея Анатольевича, действующего на основании Договора передачи полномочий единоличного исполнительного органа от 05 февраля 2015г., именуемое в дальнейшем **ПОСТАВЩИК**, с другой стороны, заключили договор о нижеследующем:

1. Предмет договора

1.1 Поставщик обязуется передать в собственность Покупателю, а Покупатель принять и оплатить товар.

1.2. Ассортимент, количество и цена единицы товара и срок поставки определяются Поставщиком по соглашению с Покупателем, исходя из стоимости товара на день отгрузки товара, и отражаются в заказе (спецификации).

Заказ (спецификация) утверждается путем составления одного документа, подписанного уполномоченными представителями сторон, либо путем обмена документами посредством почтовой, телеграфной, телетайпной, телефонной, электронной или иной связи, позволяющей достоверно установить, что документ исходит от стороны по Договору. Заказ (Спецификация), полученные любым из вышеперечисленных способов имеет для сторон полную юридическую силу.

1.3. Количество и цена поставленного товара указывается в накладных.

1.4. Общая цена (сумма) Договора определяется как общая сумма всего поставленного Покупателю товара за весь период действия Договора, в том числе НДС.

2. Порядок расчетов

2.1. После получения заказа Покупателя поставщик выставляет Покупателю счет на оплату товара.

2.2. Цена каждой партии товара договорная и указана в накладных.

2.3. Расчеты по настоящему договору производятся путем перечисления денежных средств на расчетный счет Поставщика в следующем порядке:

50% - предоплата, 50% доплата в течение 5 банковских дней с момента получения товара Покупателем от перевозчика.

2.4. Обязательства Покупателя по оплате товара считается исполненным после зачисления денежных средств на расчетный счет Поставщика.

2.5. Стороны договорились что положения ст. 317.1. ГК РФ не распространяются на правоотношения сторон по настоящему договору.

3. Порядок поставки

3.1. Поставка товара осуществляется партиями. Периодичность поставок партий товара в течение срока действия настоящего договора, количество и ассортимент каждой партии определяется по согласованию сторон с учетом потребности Покупателя и наличия на складе Продавца необходимого товара на основании заказов Покупателя.

3.2. Право собственности на товар переходит от Поставщика к Покупателю с момента приемки товара Покупателем и подписания сторонами накладной (в случае самовывоза) или передачи товара первому перевозчику (в случае отправки иным способом). Риск случайной гибели или повреждения товара несет собственник товара в соответствии с действующим законодательством РФ.

3.3. Доставка товара осуществляется по согласованию сторон.

3.4. Приемка товара по количеству и качеству осуществляется в соответствии с инструкцией «О порядке приемки продукции производственно-технического назначения и товаров народного потребления по качеству» и инструкцией «О порядке приемки продукции производственно-технического назначения и товаров народного потребления по количеству».

4. Качество и комплектность

4.1. Качество поставляемого по настоящему договору товара должно соответствовать требованиям ГОСТов и ТУ завода изготовителя, на соответствующий вид товара, а также сертификатам соответствия (если данный товар подлежит сертификации).

4.2. Поставщик отвечает за недостатки товара, если Покупатель докажет, что такие недостатки возникли до его передачи Покупателю или по причинам, возникшим до этого момента. В этом случае Поставщик обязуется заменить товар ненадлежащего качества в течение 20 дней с даты подписания рекламационного акта.

4.3. Замена товара ненадлежащего качества осуществляется при наличии аналогичного товара на складе Поставщика. При отсутствии аналогичного товара сторонами решается вопрос о возможности замены другим товаром или возвращается его стоимость.

5. Ответственность сторон

5.1. За неисполнение или ненадлежащее исполнение обязательств по настоящему договору стороны несут ответственность в соответствии с действующим законодательством РФ

5.2. В случае задержки оплаты за поставленный товар Покупатель обязан уплатить Поставщику пеню в размере 0,1% от стоимости неоплаченного оборудования за каждый день просрочки платежа.

5.3. В случае нарушения срока поставки товара Поставщик обязан уплатить Покупателю пеню в размере 0,1% от стоимости не поставленного оборудования за каждый день просрочки поставки.

5.4. В случае неоплаты партии товара Покупателем Поставщик вправе потребовать возврата неоплаченного товара. Возврат товара осуществляется за счет Покупателя.

5.5. Стороны обязуются хранить как коммерческую тайну все данные технического и коммерческого характера, которые им стали известны в связи с выполнением настоящего договора.

6. Форс-мажор

6.1. Стороны освобождаются от частичного или полного исполнения обязательств по настоящему договору, если такое неисполнение явилось следствием обстоятельств непреодолимой силы, возникших после заключения договора в результате событий чрезвычайного характера, которые стороны не смогли ни предвидеть, ни предотвратить разумными действиями.

6.2. Если обстоятельства непреодолимой силы действуют в течение более двух месяцев, любая из сторон вправе отказаться от дальнейшего выполнения обязательств по договору.

6.2. Сторона, для которой создалась невозможность исполнения обязательств по договору, должна известить другую сторону о наступлении и прекращении обстоятельств непреодолимой силы.

7. Прочие условия

7.1. Все споры и разногласия возникающие по настоящему договору или в связи с ним, стороны разрешают путем переговоров. Если стороны не пришли к соглашению по спорным вопросам, они разрешаются в соответствии с действующим законодательством РФ.

7.2. Все изменения и дополнения к настоящему договору оформляются в письменном виде и вступают в силу с момента подписания обеими сторонами.

7.3. Настоящий договор вступает в силу с момента подписания и действует до полного выполнения сторонами своих обязательств по нему.

7.4. Факсимильные копии настоящего договора, дополнений и изменений к нему имеют полную юридическую силу и приравниваются к оригинальным документам до момента получения сторонами оригинальных экземпляров.

7.5. Настоящий договор составлен в двух экземплярах, имеющих одинаковую юридическую силу, по одному для каждой стороны.

Адреса и платежные реквизиты сторон

«ПОСТАВЩИК»

ООО «Энерготехснаб»

454092, г. Челябинск,

ул. Кирова, 130

Телефон 8-3512-63-65-12

Телефакс 8-3512-63-53-87

Расч.счет 40702810790530003057

ОАО "ЧЕЛЯБИНВЕСТБАНК"

Челябинск, БИК 047501779

Кор.счет 3010181040000000779

ИНН 7451062820

КПП 7451010011

«ПОКУПАТЕЛЬ»

ОАО «ВЭН»

628463, Россия, Ханты-Мансийский автономный округ-ЮГРА, Радужный, Южная

промышленная зона, ул. Промышленная, 1

Телефон 8-34992-5-83-92

Телефакс 8-34992-3-17-79

Расч.счет 40702810100110000002

Филиал ЗС ПАО "Ханты-Мансийский Банк

ОТКРЫТИЕ»

Ханты-Мансийск, БИК 047162782

Кор.счет 30101810771620000782

ИНН/КПП 8902007827/890201001

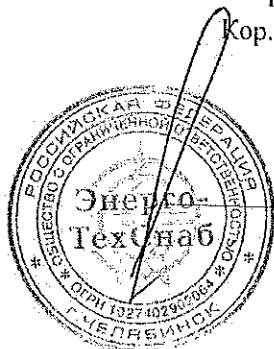

(Иванов С.А.)

«12» января 2016г



(Куссмауль В.О.)

2016г

ДОПОЛНИТЕЛЬНОЕ СОГЛАШЕНИЕ №1
к договору № 260/П от 12 января 2016г

г. Челябинск

19 октября 2016 г.

Открытое акционерное общество "Варьганэнергонефть" (ОАО "ВЭН"), в лице генерального директора Куссмауль Виктора Оскаровича, действующего на основании Устава, именуемое в дальнейшем «Покупатель», с одной стороны, и

ООО «Энерготехснаб», именуемое в дальнейшем «Поставщик», в лице Управляющего индивидуального предпринимателя Иванова С.А., действующего на основании Договора передачи полномочий единоличного исполнительного органа от 05 февраля 2015г., с другой стороны, далее совместно именуемые «Стороны», заключили настоящее дополнительное соглашение о нижеследующем:

1. Банковские реквизиты ОАО "Варьганэнергонефть" читать в следующей редакции:
р/сч 407 028 101 001 100 000 02; к/сч 301 018 104 657 771 008 12; БИК 047 162 812
в филиале Западно-Сибирский ПАО Банк "ФК Открытие" г. Ханты-Мансийск

2. Пункт 7.3 раздела 7 настоящего Договора принять в следующей редакции:
Настоящий Договор действует с момента подписания по 31 декабря 2016 года. Если за 30 дней до окончания срока действия договора ни одна из Сторон не заявит о его прекращении, договор пролонгируется на каждый последующий календарный год.

3. Пункт 1.2 раздела 1 настоящего Договора принять в следующей редакции:
Ассортимент, количество и цена единицы товара и срок поставки определяются Поставщиком по соглашению с Покупателем, исходя из стоимости товара на день отгрузки товара, и отражаются в заказе (спецификации и/или счете).

4. Стороны пришли к соглашению, что действие пункта 1.2 раздела 1 распространяется на правоотношения сторон, возникшие с момента подписания договора.

5. Условия Договора, не затронутые Дополнительным соглашением, остаются без изменений и стороны подтверждают по ним свои обязательства.

6. Настоящее Дополнительное соглашение вступает в силу с 19 октября 2016г.

7. Дополнительное соглашение составлено в двух экземплярах, имеющих равную юридическую силу, по одному экземпляру для каждой из сторон.

Покупатель:

ОАО "Варьганэнергонефть"

ИНН/КПП 8609003059 / 860901001

Юридический адрес:

Россия, Ханты-Мансийский автономный округ - Югра, город Радужный, Южная промышленная зона, улица Промышленная, дом 1.

Почтовый адрес:

628463, Россия, Тюменская область, Ханты-Мансийский автономный округ - Югра, город Радужный, Южная промышленная зона, улица Промышленная, дом 1.

Телефон: (34668) 40116

р/сч 407 028 101 001 100 000 02

БИК 047 162 812

301 018 104 657 771 008 12

в филиале Западно-Сибирский

ПАО Банк «ФК Открытие»

г. Ханты-Мансийск

ОАО "ВЭН"
Генеральный директор

Поставщик:

ООО «Энерготехснаб»

454092, г. Челябинск,

ул. Кирова, 130

Телефон 8-3512-63-65-12

Телефакс 8-3512-63-53-87

Расч.счет 40702810790530003057

ОАО "ЧЕЛЯБИНВЕСТБАНК" Челябинск,

БИК 047501779

Кор.счет 30101810400000000779

ИНН/КПП 7451062820 / 7451010011



С.А. Иванов

В.О. Куссмауль

